

Luxer1 LEDルームランプ取付け手順

対象製品 RM-T048W

【重要】 取付け作業を行う前に必ず本書をお読みください。
取付け作業を行うときは、必ずルームランプのスイッチをOFFにしてください。

●メガネケースがない場合（アクア、ヴィッツ、ポルテ、スピード等）

※メガネケース装備車は裏面参照

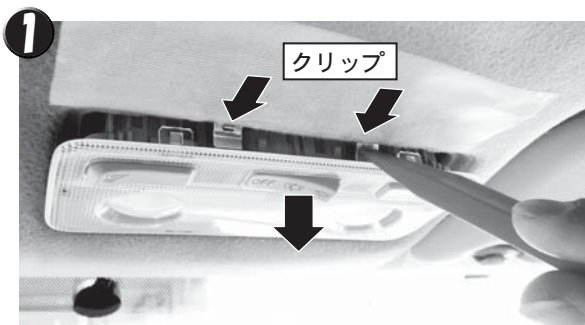

ルームランプと天井の隙間に内装はがしなどを差し入れて、上記矢印部のクリップを押しながらルームランプを下側に引き抜きます。

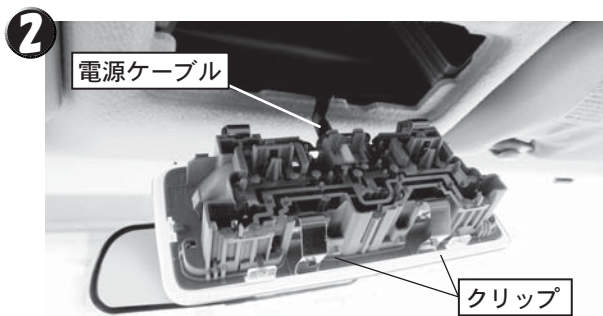

電源ケーブルをはずしてください。※ルームランプ裏面の金属プレートは電流が流れています。電源ケーブルを抜かずにドライバーなどが金属プレートに触れるとショートする恐れがあります。必ず電源ケーブルを抜いて作業をしてください

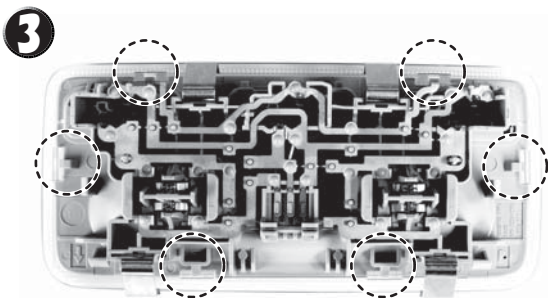

ルームランプ裏側：図○部の6箇所ですメでレンズと筐体をロックしています。

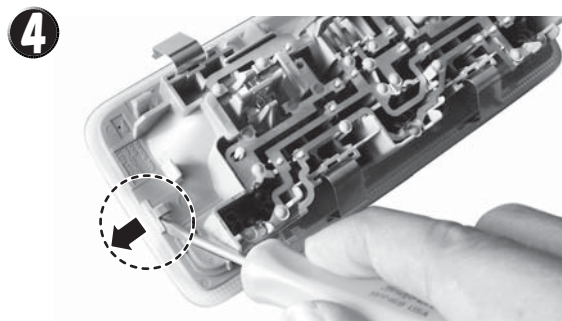

ドライバーなどで図○部のレンズを外側に押して全てのツメを外します。



レンズを取り外したあと純正球を取り外します。LEDルームランプの電源部分を接続します。上記写真を参考にし両面テープで固定してください。



点灯確認後ルームランプにレンズをはめ、逆の手順で車体に戻してください。

Luxer1 LEDルームランプ取付け手順

対象製品 RM-T048W

【重要】 取付け作業を行う前に必ず本書をお読みください。
取付け作業を行うときは、必ずルームランプのスイッチをOFFにしてください。

●メガネケースがある場合（80系ノア、ヴォクシー等）

※メガネケース非装備車は裏面参照



上記○部の隙間にドライバー等を差し入れランプユニットをメガネケース筐体から取り外します。

※ランプユニットを取り外さないとレンズは外れません。レンズだけを無理に外すと破損します。※クリップはありませんツメで固定されています。

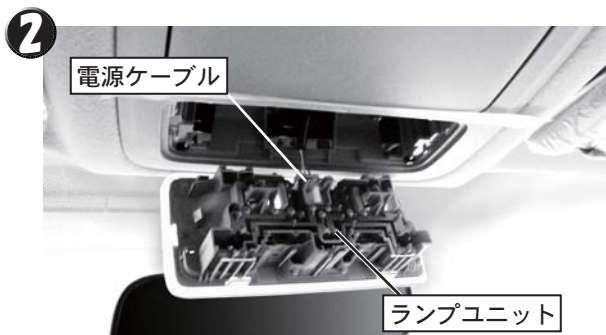

電源ケーブルをはずしてください。※ルームランプ裏面の金属プレートは電流が流れています。電源ケーブルを抜かずにドライバーなどが金属プレートに触れるとショートする恐れがあります。電源ケーブルを抜いて作業をしてください

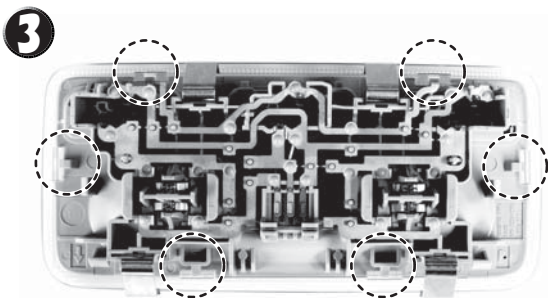

ルームランプ裏側：図○部の6箇所ですメでレンズと筐体をロックしています。

(写真はメガネケース無車用ですがレンズの外し方は共通)

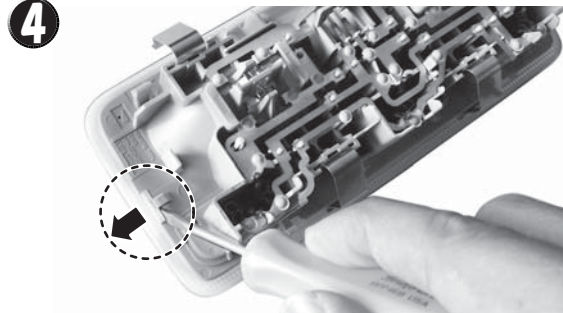

ドライバーなどで図○部のレンズを外側に押して全てのツメを外します。



レンズを取り外したあと純正球を取り外します。LEDルームランプの電源部分を接続します。上記写真を参考にしして両面テープで固定してください。



点灯確認後ルームランプにレンズをはめ、逆の手順で車体に戻してください。